



INTERPHONE
STAY IN TOUCH

 **Bluetooth™**

 **cellularline**

TOUR

MANUEL DE L'UTILISATEUR

Chap. 1 - Introduction	3
1.1 Présentation	3
1.2 Avertissements	3
1.3 Caractéristiques principales	3
1.4 Contenu de l'emballage	3
Chap. 2 – Commencez ainsi	4
2.1 Instructions de montage	4
2.2 Commandes principales	4
2.3 Chargement de la batterie	5
2.4 Indication led	5
2.5 Premier allumage (uniquement version double boîtier)	5
2.6 Premier allumage (uniquement version unique boîtier)	5
2.7 Configuration de la langue du guide vocal:	5
2.8 Priorité d'écoute	5
Chap. 3 – Configuration	6
3.1 Configurations du système	6
Chap. 4 – Intercom	6
4.1 Association	6
4.1.1 : Association automatique (GENIUS PAIRING™)	6
4.1.2 : Association manuelle	7
4.1.3 : Association à un dispositif INTERPHONE SÉRIES PRÉCÉDENTES	7
4.1.4 : Association à un dispositif NON Interphone (ANYCOM™)	7
4.2 Conversation intercom à deux unités	7
4.3 Conversation intercom à trois unités	7
4.4 Conversation intercom à quatre unités	7
4.5 Reconnexion automatique	7
4.6 VOX intercom	7
4.7 Avertissements et conseils	7
Chap. 5 – Téléphone/GPS	8
5.1 Association	8
5.2 Utilisation du téléphone	8
5.3 Partage de l'appel	8
5.4 Avertissements et conseils pour l'utilisation du téléphone	8
5.5 GPS	8
Chap. 6 – Radio FM	9
6.1 Écoute de la radio FM	9
6.2 FM Mix	9
6.3 Avertissements et conseils fonction "radio FM"	9
Chap. 7 – Musique	9
7.1 Reproduction de la musique	9
7.2 Partage de la musique	9
7.3 Avertissements et conseils fonction "MUSIQUE"	9

CHAP. 1 – INTRODUCTION

1.1 Présentation

Merci d'avoir choisi ce produit. Interphone TOUR est un dispositif Bluetooth® pour casque pour l'occupation et la communication en modalité sans fil entre plusieurs motocyclistes.

Interphone TOUR s'installe sur la plupart des casques au moyen d'une bride d'accrochage/décrochage rapide.

Interphone TOUR est certifié pour résister aux intempéries, avec un niveau de protection "IP67".

1.2 Avertissements

BATTERIE

Recharger complètement la batterie lors de la première utilisation du produit.

Ne pas ranger le Produit sans le charger. L'absence de chargement pourrait causer un dommage irréversible à la capacité de la batterie. Effectuer un cycle de rechargement tous les DEUX mois.

IMPERMÉABILITÉ

L'unité externe (boîtier) branchée avec le connecteur du kit audio est classée IP6, conformément à la norme CEI60529. L'unité branchée avec le connecteur du kit audio pourrait par conséquent être plongée dans un mètre d'eau douce pendant une durée maximale de 30 (trente) minutes.

Malgré cette classification, le dispositif n'est pas immunisé contre des contraintes supérieures, telles que les immersions prolongées ou les jets d'eau haute pression.

L'utilisation du produit à l'occasion de phénomènes météorologiques intenses, à des vitesses élevées, peut équivaloir à soumettre le produit à un jet haute pression.

SUIVRE ATTENTIVEMENT CES SUGGESTIONS POUR EVITER D'ENDOMMAGER LE DISPOSITIF :

Ne pas plonger le produit dans de l'eau douce au-dessous d'un mètre de profondeur pendant plus de 30 minutes.

Ne pas ranger le produit mouillé : le sécher à l'aide d'un chiffon propre et doux. Sécher éventuellement l'eau ou l'humidité présente sur le connecteur de l'unité et/ou du kit audio avec de l'air chaud pendant au moins 10 minutes.

Ne pas exposer le produit à l'eau salée ou à l'eau ionisée, aux boissons ou d'autres liquides. Si le dispositif est exposé à des liquides différents de l'eau douce, laver le dispositif à l'eau douce froide et sécher soigneusement à l'aide d'un chiffon doux et propre.

Ne pas exposer le produit à des jets d'eau à haute pression.

S'assurer que le connecteur du kit audio soit complètement inséré dans le boîtier. Dans le cas contraire, la protection contre l'eau et la poussière ne sera pas totalement garantie.

1.3 Caractéristiques principales

- **Intercom:** Interphone TOUR permet la communication entre deux motocyclistes jusqu'à une distance maximum d' 1,5 km (en plein air). De plus, est également possible la communication entre trois ou quatre motocyclistes en conférence.

- **Téléphone/GPS:** Interphone TOUR peut être branché simultanément à deux dispositifs maximum (téléphones mobiles/navigateurs GPS).

- **Radio FM:** Interphone TOUR est équipé d'un récepteur FM-RDS intégré, pour la bande 88-108MHz. On peut mémoriser jusqu'à 8 stations.

- **Musica:** Interphone TOUR peut reproduire de la musique depuis les dispositifs Bluetooth®, à travers les profils A2DP et AVRCP (smartphones, MP3 player etc.).

- **Quick touch™:** Interphone TOUR dispose d'une interface Quick touch™, composée de quatre touches pour l'accès direct aux fonctions. Une pression d'une touche activera la fonction relative, rapidement et intuitivement, sans besoin du menu.

- **Fast charge™:** Interphone TOUR dispose de technologie pour la recharge rapide de la batterie. Le cycle de recharge complet emploie 90 minutes, avec seulement 60 minutes on obtient 80% de l'autonomie.

1.4 Contenu de l'emballage

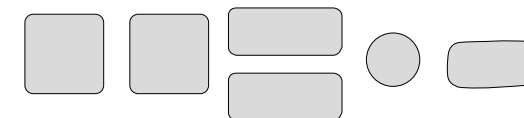
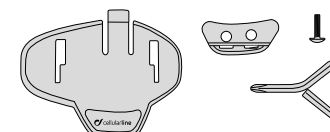
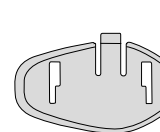
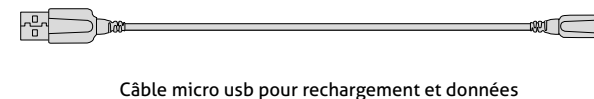
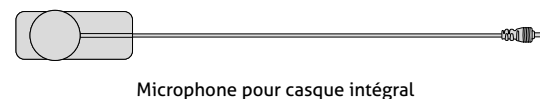
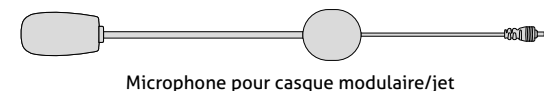
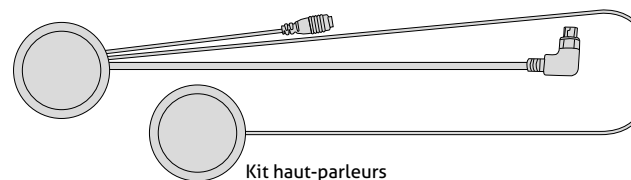

X 2



Dans la version "double", le matériel indiqué dans le cadre rouge est présent en quantité égale à deux pièces pour chaque composant.

CHAP. 2 – COMMENCEZ AINSI

2.1 Instructions de montage

Suivre la séquence indiquée dans les figures sous-jacentes, pour le montage des composants.

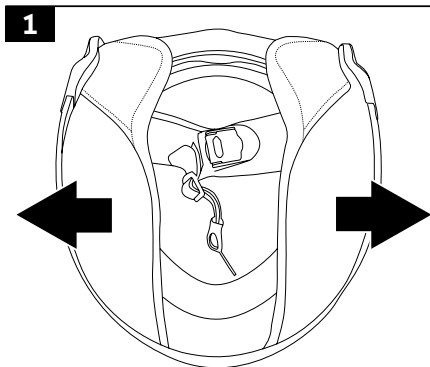

1 Si possible, retirer les deux joues ou le rembourrage

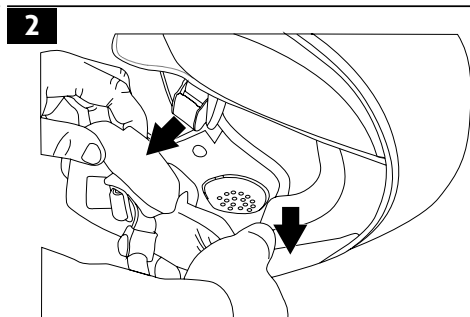

2 Repérer la zone au niveau de l'oreille

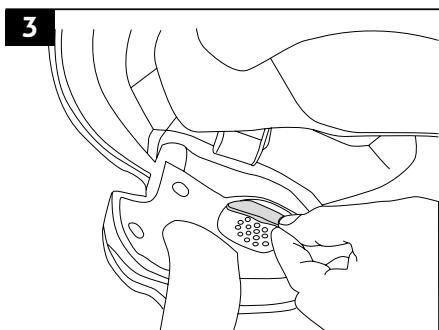

3 Placer les velcros pour les haut-parleurs

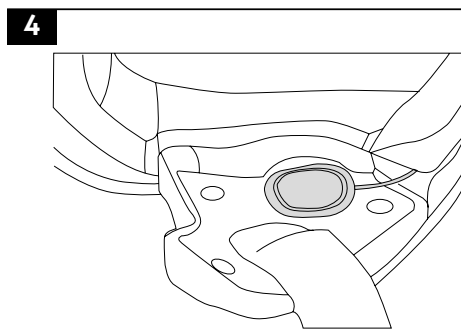

4 Placer les haut-parleurs

5 Choisir le microphone à utiliser :

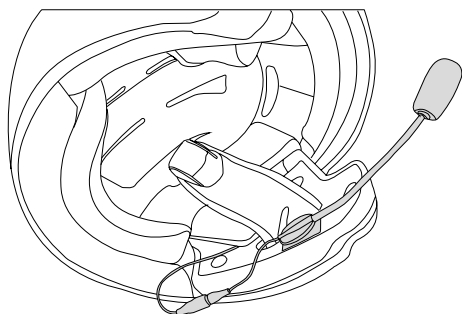

casque modulable/jet

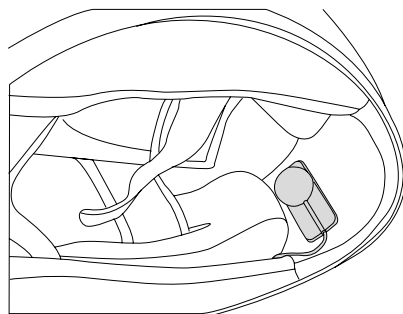

casque intégral

2.2 Commandes principales

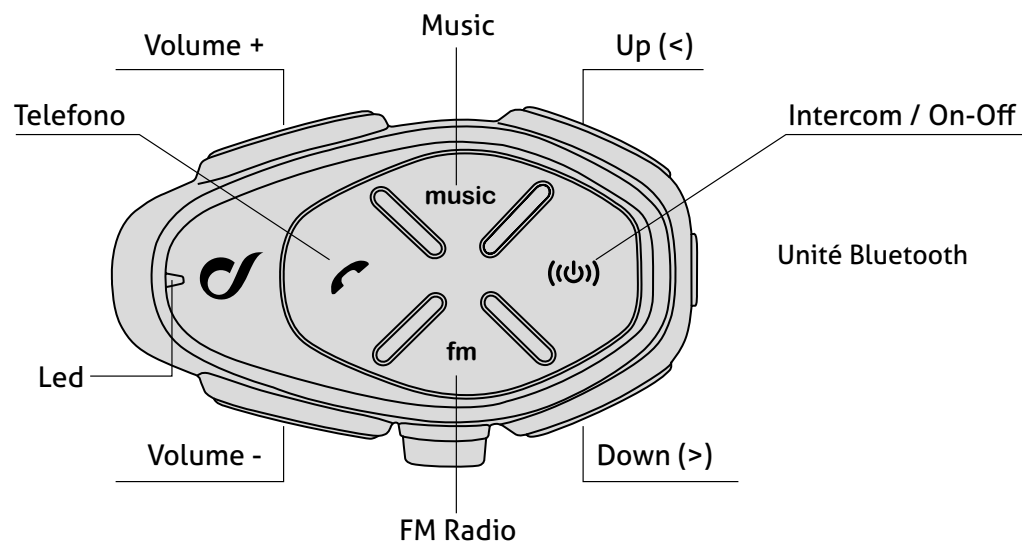

Allumage	Appuyer sur jusqu'à l'allumage du voyant BLEU.
Arrêt	Maintenir enfoncée jusqu'à l'allumage de la led rouge et à l'arrêt du dispositif.
Volume	Appuyer sur les boutons "Volume +" pour mettre plus haut et "Volume -" pour mettre plus bas le volume.
Fonctions intercom, radio FM, téléphone et musique	<p>Appuyer sur pour activer directement (ou désactiver) la communication intercom.</p> <p>Appuyer sur pour activer directement (ou désactiver) la radio FM.</p> <p>Appuyer sur pour accéder directement aux fonctions du téléphone.</p> <p>Appuyer sur pour activer directement (ou désactiver) la reproduction de la machine.</p> <p>Ces commandes sont à accès direct, il est donc possible passer d'une fonction à l'autre en appuyant simplement sur une touche. Il n'est pas nécessaire de désactiver une fonction avant de passer à une autre.</p>

2.3 Chargement de la batterie

Insérer le câble de rechargement micro USB dans le connecteur de l'interphone prévu à cet effet, de la façon montré en figure. Brancher le câble à un chargeur USB standard.

Indications du voyant :

- voyant rouge : rechargement en cours.
- voyant vert : rechargement terminé.

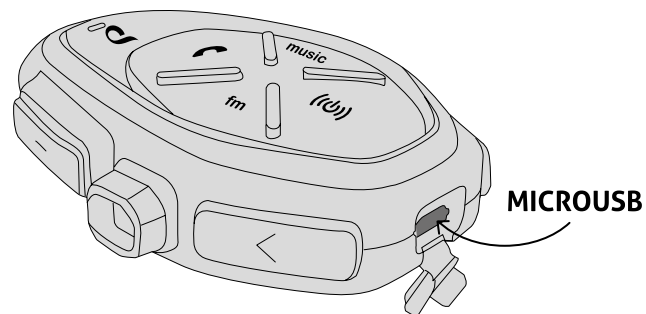

2.4 Indication led

En veille	Le voyant clignote BLEU toute les 3 secondes environ.
Intercom activé	Le voyant s'allume BLEU en clignotant avec intensité
Dispositif associé avec le téléphone/GPS	Le voyant émet un double clignotement BLEU toute les 3 secondes environ.
Reproduction de la musique depuis la source Bluetooth®	Le voyant émet un clignotement BLEU alterné.
Dispositif en modalité d'association (Pairing)	Le voyant clignote ROUGE/BLEU en mode alterné.
Recherche autre dispositif Bluetooth®	Le voyant clignote ROUGE/BLEU rapidement, en mode alterné.
Modalité configurations activée	Le voyant s'allume couleur POURPRE.
Rechargement	Le voyant s'allume ROUGE durant le rechargement. Le voyant s'allume VERT une fois le rechargement complété.
Batterie déchargée	Le voyant s'allume ROUGE.

2.5 Premier allumage (uniquement version double boîtier)

Appuyer sur (☎) sur les deux boîtiers pour allumer les dispositifs. Les boîtiers sont entre eux déjà couplés à l'usine.

2.6 Premier allumage (uniquement version unique boîtier)

Appuyer sur (☎) pour allumer le dispositif. Le dispositif entrera en "MODALITE D'ASSOCIATION", voici les choix possibles:

- association avec les dispositifs Interphone Cellularline (voir chapitre 4.1).
- association avec des interphones d'autres marques (voir chapitre 4.1.4).
- association avec téléphone ou navigateur GPS (voir chapitre 5.1).

2.7 Configuration de la langue du guide vocal:

- Avec le dispositif allumé, maintenir enfoncé le bouton HAUT (<) jusqu'au troisième bip. Le voyant s'allumera de manière constante et de couleur rouge.
- Appuyer sur + pour sélectionner la langue souhaitée.
- Maintenir enfoncé le bouton HAUT (<) jusqu'au troisième signal sonore sauvegarder la sélection. Le voyant clignotera en bleu.

2.8 Priorité d'écoute

Le dispositif utilise les priorités suivantes pour gérer les différentes fonctions:

1. Téléphone mobile
2. Intercom (communication avec d'autres interphones)
3. Source audio Bluetooth® A2DP (Musique depuis smartphone/Google Maps, Player MP3 etc)
4. Radio FM

Cette séquence est utilisée par le dispositif pour gérer l'utilisation simultanée de plusieurs fonctions et pour choisir quelle fonction interrompre.

Exemples:

- si l'on reçoit un coup de fil pendant que l'on écoute la musique, elle est interrompue en passant automatiquement à l'audio du téléphone.
- si l'on reçoit un appel intercom lorsqu'on est occupé avec un autre appel, ce dernier ne sera pas interrompu.

CHAP. 3 – CONFIGURATION

Entrer en modalité configurations:

Avec le dispositif allumé, maintenir enfoncé le bouton HAUT (<) jusqu'au troisième beep. Le voyant s'allumera de manière constante et de couleur rouge.

Changer les configurations:

La pression sur un quelconque bouton changera un paramètre, selon le schéma indiqué dans la figure ci-dessous

Sauvegarder les réglages sélectionnés:

Pour sauvegarder les paramètres configurés il suffit de quitter la modalité Configurations, en maintenant enfoncé le bouton HAUT (<) jusqu'au troisième beep. Le voyant clignotera en bleu.

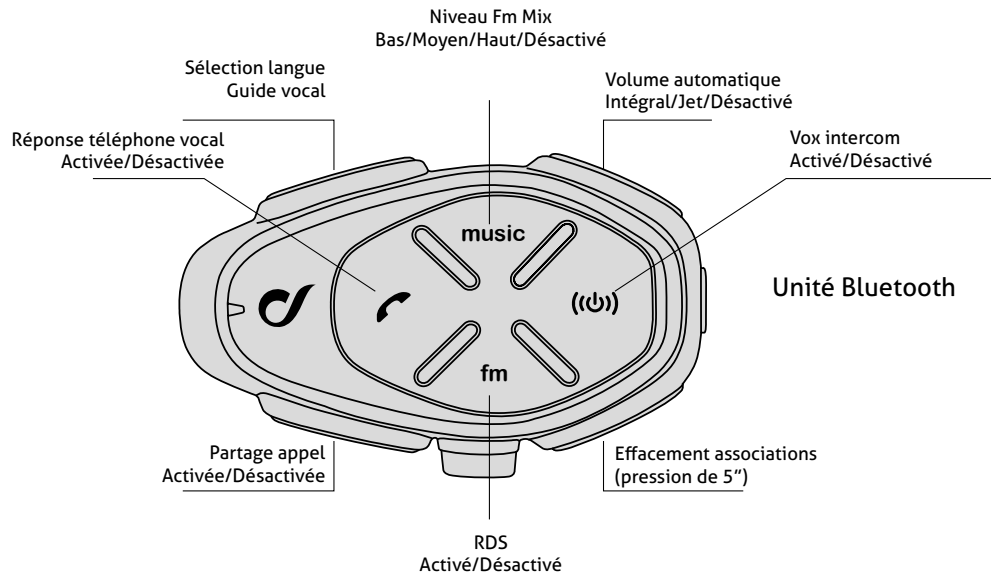

3.1 Configurations du système

- **SÉLECTION DE LA LANGUE:** chaque pression sur le bouton sélectionne une langue différente pour le guide vocal.
- **NIVEAU FM MIX:** chaque pression règle le volume de la radio en arrière fond, sur une valeur entre Bas/Moyen/Haut/Désactivé. Pour plus d'informations voir chap. 6.2.
- **VOLUME AUTOMATIQUE: (INTÉGRAL/JET/DÉSACTIVÉ):** Le dispositif peut régler automatiquement le volume d'écoute, en fonction du type de casque utilisé. La fonction peut être totalement désactivée, dans ce cas se sera l'utilisateur à régler manuellement le volume. Le niveau audio maximum pouvant être atteint est possible avec le VOLUME AUTOMATIQUE DÉSACTIVÉ.
- **VOX: (ACTIVÉ/DÉSACTIVÉ):** Chaque pression sur le bouton active/désactive la fonction, voir le chap. 4.6 pour plus d'informations.
- **EFFACEMENT ASSOCIATIONS:** la pression sur cette touche pendant 5 secondes supprime tous les dispositifs Bluetooth associés précédemment depuis la mémoire. Si l'on supprime les associations, en quittant la modalité Configurations, le dispositif entrera automatiquement en modalité association illustrée au Chap. 2.6.
- **RDS On/Off:** ce service permet au dispositif de se syntoniser sur une fréquence alternative au moment où le signal devient trop faible. Chaque pression sur le bouton active/désactive la fonction.
- **PARTAGE DE L'APPEL:** dans le cas d'un appel rentrant, le dispositif peut partager l'appel avec un autre interphone associé précédemment (voir chap. 5.3). La fonction est désactivée à l'usine. Chaque pression sur le bouton active/désactive la fonction.
- **RÉPONSE VOCALE:** dans le cas d'un appel rentrant, l'utilisateur peut répondre à l'appel avec une simple commande vocale. On peut activer/désactiver cette fonction.

CHAP. 4 – INTERCOM

Le dispositif permet la communication interphonique (fonction appelée "INTERCOM") entre plusieurs dispositifs en conférence (plusieurs personnes parlent simultanément).

4.1 Association

Avant de lancer la communication entre les interphones il est nécessaire d'effectuer l'association entre les différents dispositifs, ce procédé devra être effectué une seule fois.

Ensuite l'interphone reconnaîtra automatiquement les dispositifs associés précédemment.

Interphone TOUR est compatible avec toute la gamme INTERPHONE (également les séries précédentes) et grâce à la fonction ANYCOM il est compatible également avec les interphones d'autres marques.

Chaque Interphone TOUR peut être associé à un maximum de deux interphones.





Si un dispositif a déjà deux interphones associés, en effectuant une troisième association, le couplage avec le premier dispositif associé sera éliminé.

4.1.1 : Association automatique (GENIUS PAIRING™)

La fonction GENIUS PAIRING™ permet de connecter, de manière totalement automatique, un nombre maximum de 4 boîtiers Interphone TOUR.

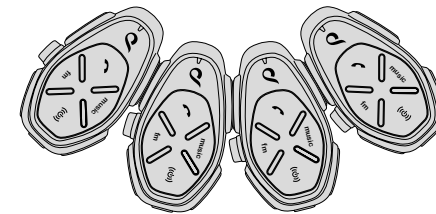
1. Disposer les unités ÉTEINTES (maximum 4) côte à côte comme le montre la figure.



2. Sur la première unité de gauche, appuyer sur  jusqu'à ce que le voyant clignote en rouge/bleu. La procédure terminera automatiquement lorsque même la dernière unité sera revenue en modalité "veille" (voyant bleu toute les trois secondes). Tous les boîtiers sont à présent associés.

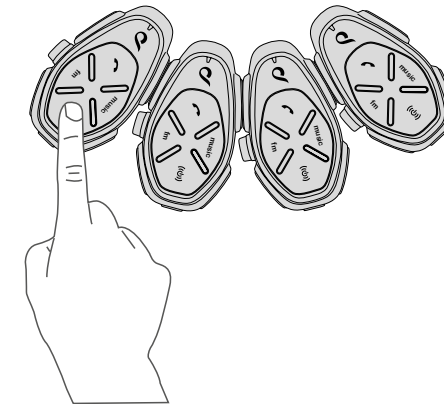

3. Pour lancer la conférence entre les boîtiers à peine associés, suivre les points 2 et 3 Chap. 4.4.

4.1.2 : Association manuelle

1. Avec l'interphone éteint, sur chaque unité, maintenir enfoncé (☎) jusqu'à ce que le voyant clignotera rouge/bleu.
2. Appuyer brièvement (☎) seulement sur l'une des deux unités.

4.1.3 : Association à un dispositif INTERPHONE SÉRIES PRÉCÉDENTES.

1. Avec le deuxième boîtier Interphone (séries précédentes) éteint, maintenir le bouton au centre MFB enfoncé jusqu'au clignotement alterné rouge/bleu des voyants.
2. Avec Interphone TOUR éteint, maintenir enfoncé (☎) jusqu'à ce que le voyant clignotera rouge/bleu.
3. Appuyer brièvement (☎) sur InterphoneTOUR.
4. Après quelques secondes les boîtiers seront associés et la conversation intercom démarrera.

4.1.4 : Association à un dispositif NON Interphone (ANYCOM™).

1. Dans le boîtier NON Interphone lancer la modalité de recherche/couplage téléphone; se référer au manuel d'utilisation de l'interphone que l'on souhaite connecter.
2. Avec Interphone TOUR éteint, maintenir enfoncé (☎) jusqu'à ce que le voyant clignotera rouge/bleu.
3. Appuyer (☎) sur InterphoneTOUR.
4. Après quelques secondes les boîtiers seront associés et la conversation intercom démarrera.

4.2 Conversation intercom à deux unités

1. Connecter l'unité 1 avec l'unité 2 (chap. 4.1.2), opération nécessaire seulement la première fois.
2. Appuyer brièvement (☎) sur l'unité 1 ou sur l'unité 2.
3. Appuyer de nouveau brièvement (☎) sur l'unité 1 ou bien sur l'unité 2 pour interrompre la communication.

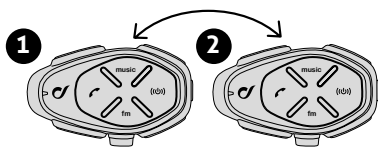

4.3 Conversation intercom à trois unités

1. Connecter l'unité 1 avec l'unité 2 et ensuite l'unité 2 avec l'unité 3 (chap. 4.1.2), opération nécessaire seulement la première fois.
2. Appuyer brièvement (☎) sur l'unité 2 pour lancer la conversation en conférence entre les unités 1, 2, 3.

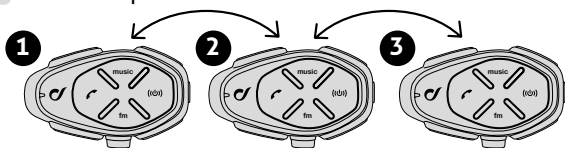

Commandes avec la conférence activée:

- Appuyer de nouveau (☎) sur l'unité 2 pour interrompre la conversation en conférence..
- Ou bien appuyer (☎) sur l'unité 1 pour interrompre la conversation avec les autres unités.
- Ou bien appuyer (☎) sur l'unité 3 pour interrompre la conversation avec les autres unités.
- Depuis l'unité 2, on peut appeler seulement l'unité 3, en appuyant sur le bouton "HAUT" pendant 3 secondes, ou bien seulement l'unité 1, en appuyant sur le bouton "BAS" pendant 3 secondes.

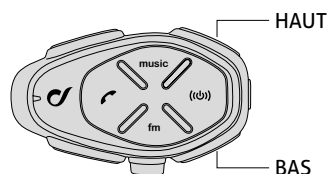

4.4 Conversation intercom à quatre unités

1. Associer l'unité 1 à la 2 puis l'unité 3 à la 4, et enfin l'unité 3 à la 4. (chap. 4.1).
2. Appuyer brièvement (☎) sur l'unité 2 pour lancer la conversation en conférence entre les unités 1, 2, 3.
3. Appuyer brièvement (☎) sur l'unité 4 pour lancer la conversation en conférence entre les unités 1, 2, 3 avec l'unité 4.

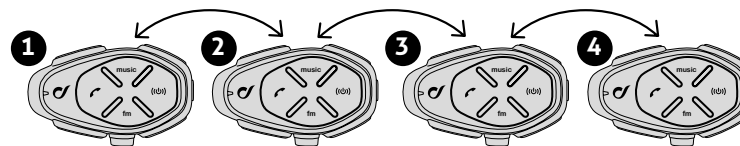

- La pression sur le bouton (☎) interrompt la conversation entre les autres unités.

4.5 Reconnexion automatique

INTERPHONE TOUR est équipé de la fonction reconnexion automatique. Quand le boîtier se trouve hors portée, il tentera de se reconnecter. Pendant la période de recherche, on entendra un message d'avertissement.

Après 10 minutes, si la reconnexion n'a pas eu lieu, le boîtier entrera en modalité "En veille", en interrompant les tentatives de reconnexion. Si l'on souhaite interrompre la tentative de reconnexion appuyer sur le bouton (☎) de l'une des deux unités sur laquelle se passe la reconnexion automatique.

4.6 VOX intercom

La fonction VOX permet au dispositif d'activer (en parlant).

Pour désactiver la fonction, régler "Vox Intercom" sur "Désactivé" (voir chap. 3.1).

4.7 Avvertenze e suggerimenti

Pendant l'utilisation en conférence à trois/quatre utilisateurs, afin de garantir la meilleure stabilité du système, nous conseillons de ne pas brancher d'autres dispositifs Bluetooth® (téléphones, GPS, etc.) aux boîtiers interphoniques.

Le bon fonctionnement de la conversation de groupe, est garanti en utilisant exclusivement les dispositifs de marque Interphone. La qualité audio de la fonction "INTERCOM" est fortement influencée par:

- l'installation correcte de haut-parleurs et microphones à l'intérieur du casque.
- l'environnement (perturbations électromagnétiques, obstacles naturels, etc.)
- les caractéristiques de protection aérodynamique du propre motocycle.
- le type de casque utilisé.

CHAP. 5 – TÉLÉPHONE/GPS

Interphone TOUR peut être branché à des dispositifs Bluetooth®, tels que téléphones mobiles, GPS, lecteurs MP3.

Il est possible de brancher, simultanément à chaque Interphone TOUR un maximum de deux dispositifs Bluetooth® (à l'exception de l'utilisation de la fonction INTERCOM à trois ou à quatre unités, comme au chap. 4.3/4.4).

5.1 Association

Avant d'utiliser Interphone TOUR avec ces dispositifs il est nécessaire d'effectuer l'association, ce procédé devra être effectué une seule fois. Ensuite Interphone TOUR reconnaîtra automatiquement les dispositifs associés précédemment et il se connectera automatiquement.

Procédure d'association

- 1) Activer la fonction Bluetooth® sur le téléphone / GPS / lecteur MP3 (consulter le manuel du dispositif pour plus d'informations).
- 2) Avec Interphone TOUR en modalité "En veille" (voyant BLEU clignotant), appuyer simultanément sur les boutons + pendant 3 secondes pour activer la "MODALITE D'ASSOCIATION" (voyant BLEU et ROUGE clignotant).
- 3) Lancer la recherche de nouveaux dispositifs Bluetooth® sur le téléphone mobile / GPS / lecteur MP3.
- 4) Quelques secondes après le dispositif en recherche affichera "F6T"/"Interphone TOUR". Sélectionner cette voix.
- 5) Si un PIN ou un code est demandé, saisir 0000 (quatre fois zéro).
- 6) La voix guide confirmera l'association advenue avec le message "ASSOCIATION RÉUSSIE, CONNECTÉ AU TÉLÉPHONE". Le dispositif entrera en modalité "En veille" (double clignotement du voyant BLEU toute les 3 secondes).
- 7) Si le dispositif Bluetooth® demande l'autorisation d'accéder au répertoire, confirmer.

Si l'on souhaite associer un deuxième dispositif répéter la procédure depuis l'étape 1).

5.2 Utilisation du téléphone

Comme spécifié dans le chapitre 2.8, l'appel a la priorité la plus haute par rapport à tout autre fonction d'INTERPHONE TOUR. Dans le cas d'un appel entrant, utiliser les commandes illustrées dans le tableau suivant:

Réponse à un appel	Dans le cas d'un appel entrant, appuyer sur ou prononcer un mot à haute voix (réponse vocale activée Chap. 3.1)
Terminer un appel	Pour terminer un appel appuyer sur le bouton ou attendre que l'autre personne termine l'appel.

Appel vocal	Appuyer sur le bouton pour activer l'appel vocal.
Rappel dernier numéro	Appuyer sur le bouton jusqu'au beep (1.5 secondes) pour appeler le dernier numéro.
Appel rapide	Appuyer sur le bouton jusqu'au deuxième beep (3 secondes) pour appeler le numéro prédéfini.

5.3 Partage de l'appel

Interphone TOUR est muni de la fonction conférence téléphonique, pendant un appel on peut ajouter un interphone associé précédemment (chap. 4.1).

La fonction "partage de l'appel" est désactivée, pour l'activer se référer au "Chapitre 3-CONFIGURATIONS".

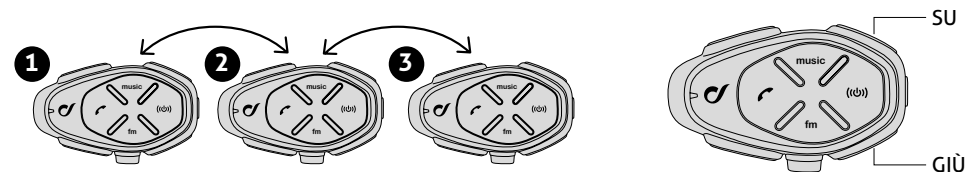

Lancer/Interrompre partage appel (depuis l'unité 2)	Appuyer sur le bouton HAUT jusqu'au deuxième beep pour lancer/interrompre le partage avec l'unité n° 3.
	Appuyer sur le bouton BAS jusqu'au deuxième beep pour lancer/interrompre le partage avec l'unité n° 1.

5.4 Avertissements et conseils pour l'utilisation du téléphone

Si sont connectés deux différents téléphones mobiles et sont connectées simultanément, les fonctions "Rappel dernier numéro" et "Appel vocal" elles pourront être utilisées uniquement par le premier téléphone connecté.

Une connexion internet pourrait être nécessaire sur le portable, pour utiliser la fonction "Appel vocal".

La fonction "Appel vocal" pourrait ne pas être supportée par le téléphone portable (consulter le manuel du propre dispositif pour plus d'informations).

5.5 GPS

Après avoir associé Interphone TOUR au GPS (chap. 5.1) on peut écouter les indications vocales transmises par le navigateur. Pendant la communication intercom le GPS (si prévu) interrompra la conversation chaque fois qu'il devra transmettre une indication vocale.



Attention: vérifier que le GPS soit compatible avec les oreillettes Bluetooth®. Consulter le manuel utilisateur du GPS pour plus d'informations. Interphone TOUR utilise le profil Bluetooth® HFP pour gérer la connexion à une unité GPS.

Les navigateurs intégrés dans les smartphone utilisent le profil A2DP pour transmettre les itinéraires, ce profil ne permet pas l'interruption de la conversation intercom.

Les navigateurs commercialisés pour l'utilisation en voiture, généralement NE sont PAS équipés de profil Bluetooth® HFP. Raison pour laquelle ils ne peuvent pas transmettre les indications vocales aux oreillettes Bluetooth®. Consulter le manuel utilisateur du GPS pour plus d'informations.

CHAP. 6 – RADIO FM

Interphone TOUR est équipé de radio FM intégrée avec RDS et 8 stations pouvant être mémorisées.

6.1 Écoute de la radio FM

Attivazione/spengimento Radio	Appuyer sur la touche fm
Ricerca stazione avanti/Indietro	Appuyer sur le bouton HAUT/BAS pour lancer la recherche en avant/en arrière (de 88 MHz vers 108 MHz) d'une station.
Selezione memoria	Appuyer sur le bouton HAUT jusqu'au beep pour sélectionner la station mémorisée successive.
	Appuyer sur le bouton BAS jusqu'au beep pour sélectionner la station mémorisée précédente.
Memorizzazione di una stazione	Appuyer sur la touche fm jusqu'au beep (1.5 secondes) pour mémoriser la station que l'on est en train d'écouter.
	Appuyer sur le bouton HAUT ou BAS pour sélectionner la mémoire (du n°1 au n°8) dans laquelle sauvegarder la station.
	Appuyer sur la touche fm pour confirmer la mémoire (du n°1 au n°8).
Memorizzazione Automatica Temporanea (tecnologia A.T.S.™)	Appuyer sur la touche fm jusqu'au beep (3 secondes) pour mémoriser les 8 stations avec la meilleur fréquence. La mémorisation est temporaire, les stations seront supprimées à la réactivation d'Interphone TOUR.

6.2 FM Mix

La fonction FM Mix permet d'écouter la radio FM en arrière fond, pendant la conversation avec un autre interphone. Pour l'activer il est nécessaire de régler le volume FM Mix sur une valeur entre "Bas/Moyen/Haut" (voir Chap. 3.1). Ce paramètre règle le volume d'arrière fond de la radio pendant la conversation. Lorsque l'on termine de parler, le volume de la radio FM se lève au niveau standard réglé. Pour désactiver la fonction, régler le volume FM MIX sur "Désactivé" (voir chap. 3.1).

6.3 Avertissements et conseils fonction "radio FM"

Interphone TOUR est équipé de récepteur FM avec RDS, cette fonction permet:

- aussitôt que le signal de l'émetteur devient trop faible, Interphone TOUR tentera de se syntoniser sur une fréquence alternative utilisée par la même station .



Si le signal de la station en écoute n'est pas suffisant faible pour activer la recherche d'une station alternative, il se peut que l'écoute soit caractérisé par des perturbations, dues à l'intensité insuffisante du signal. La réception FM est fortement influencée par l'environnement (perturbations électromagnétiques, obstacles naturels etc.).

CHAP. 7 – MUSIQUE

Interphone TOUR peut reproduire de la musique depuis les dispositifs Bluetooth® (smartphone, lecteurs MP3 etc..) équipés du profil A2DP. Pour reproduire la musique il faut associer les dispositifs à INTERPHONE TOUR (Chap. 5.1)

7.1 Reproduction de la musique

Play/Pause	Appuyer sur le bouton music pour lancer/arrêter la reproduction de la musique
Sélectionner des chansons	Appuyer sur le bouton HAUT ou BAS pour sélectionner la chanson suivante ou la précédente.

7.2 Partage de la musique

Interphone TOUR est équipé de la fonction "SONG SHARING", qui permet le partage de la musique avec un autre Interphone.

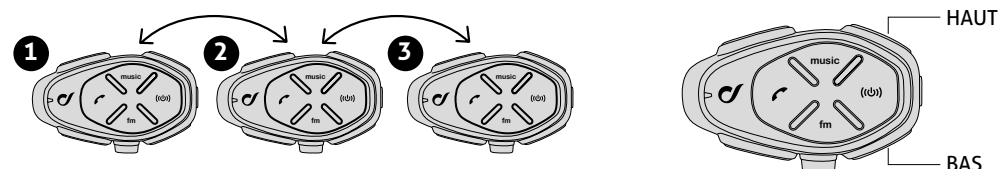

Lancer/Interrompre le partage	Appuyer sur le bouton HAUT jusqu'au deuxième beep pour lancer/interrompre le partage de la musique avec l'Interphone 3.
	Appuyer sur le bouton BAS jusqu'au deuxième beep pour lancer/interrompre le partage de la musique avec l'Interphone 1.

Pendant le partage de la musique en appuyant sur la touche **fm** on peut lancer une communication intercom.

7.3 Avertissements et conseils fonction "MUSIQUE"

- Seul les dispositifs Bluetooth® équipés du profil A2DP peuvent transmettre de la musique stéréo vers le dispositif.
- Seul les dispositifs Bluetooth® équipés du profil AVRCP peuvent être commandés à distance depuis le dispositif.
- La qualité de l'audio de la musique dépend également de la qualité de la source audio (bitrate et codec du fichier audio, de la qualité du player Bluetooth® etc.).

CARACTÉRISTIQUES TECHNIQUES:

Conformité Bluetooth®:	Bluetooth® v. 4.2 - Classe II
Profils Bluetooth supportés:	HFP / A2DP / AVRCP
Dimensions mm:	55x85x25
Poids:	68 g
Portée:	Fino a 10 metri
Durée en conversation:	20h
Durée en stand-by:	1000 h
Temps de chargement:	1,5 h
Type de batterie :	Rechargeable aux ions de lithium

Commission Federale des Communications (FCC)

Déclaration Industrie Canada (IC)

15.21 Vous êtes averti que les changements/modifications non expressément approuvés par la partie responsable de la conformité pourraient annuler l'autorité de l'utilisateur d'exploiter cet équipement.

15.105 (b) Cet équipement a été testé et jugé conforme aux limites pour un appareil numérique de classe B, conformément à la partie 15 des règles de la FCC / IC. Ces limites sont conçues pour fournir une protection raisonnable contre les interférences nuisibles dans une installation résidentielle. Cet équipement génère, utilise et peut émettre des fréquences radio et, s'il n'est pas installé et utilisé conformément aux instructions, peut causer des interférences nuisibles aux communications radio. Cependant, il n'existe aucune garantie que ces interférences ne se produiront pas dans une installation particulière. Si cet équipement provoque des interférences nuisibles à la réception radio ou télévision, ce qui peut être déterminé en éteignant et rallumant l'équipement, l'utilisateur est encouragé à essayer de corriger l'interférence par une ou plusieurs des mesures suivantes:

- Réorienter ou déplacer l'antenne réceptrice.
- Augmenter la distance entre l'équipement et le récepteur.
- Brancher l'équipement dans une sortie sur un circuit différent de celui sur lequel est branché le récepteur.
- Consulter le revendeur ou un technicien radio / TV qualifié.

Cet appareil est conforme à la partie 15 des règles FCC et aux CNR d'Industrie Canada applicables aux appareils radio exempts de licence.

L'opération est soumise aux deux conditions suivantes:

- 1) Cet appareil ne peut causer d'interférences et
- 2) Cet appareil doit accepter toute interférence, y compris les interférences qui peuvent causer un mauvais fonctionnement de l'appareil.

FCC / IC Déclaration d'exposition aux radiations RF:

Cet équipement est conforme aux normes FCC / IC limites d'exposition aux radiations dans un environnement non contrôlé. Les utilisateurs doivent suivre les instructions de fonctionnement spécifiques de la conformité d'exposition aux RF. Cet émetteur ne doit pas être co-localisé ou fonctionnant en conjonction avec une autre antenne ou transmetteur.

Le DAS (débit d'absorption spécifique) est mesuré en maintenant l'appareil en contact avec le corps humain. L'appareil émet alors à sa puissance maximale autorisée, dans toutes les bandes de fréquence de l'appareil. Le taux maximum de DAS autorisé est de 1,75W/kg en moyenne (tête/corps) par dessus 10 grammes de tissu.



Avertissement : afin de ne pas subir de dommages d'audition, n'écoutez pas à volume maximum pendant de longues périodes.



FR - INSTRUCTIONS POUR LA MISE AU REBUT D'APPAREILS POUR UTILISATEURS DOMESTIQUES

(Applicable dans les pays de l'Union Européenne et dans les pays avec des systèmes de tri sélectif)

La marque figurant sur le produit ou sur sa documentation indique que le produit ne doit pas être jeté avec les autres déchets domestiques à la fin du cycle de vie. Pour éviter tout dommage environnemental et sanitaire causé par la mise au rebut incorrecte des déchets, l'utilisateur est invité à séparer ce produit des autres types de déchets et à le recycler de manière responsable pour favoriser la réutilisation durable des ressources matérielles. Les utilisateurs domestiques sont invités à contacter le revendeur auprès duquel le produit a été acheté ou le bureau local préposé pour toutes les informations relatives au tri sélectif et au recyclage pour ce type de produit. Les utilisateurs professionnels sont invités à contacter leur fournisseur et à vérifier les termes et les conditions du contrat de vente. Ce produit ne doit pas être jeté avec d'autres déchets commerciaux.

Ce produit contient une batterie non remplaçable par l'utilisateur : ne pas tenter d'ouvrir le dispositif ou de retirer la batterie, ceci peut entraîner des dysfonctionnements et endommager sérieusement le produit. En cas de mise au rebut du produit, contacter l'organisme local de mise au rebut des déchets pour effectuer l'élimination de la batterie. La batterie contenue à l'intérieur du dispositif a été conçue pour pouvoir être utilisée durant tout le cycle de vie du produit.



FR - Nous, Cellular Italia Spa, déclarons que l'équipement radio BTF6 (Interphone Tour, Sport et Link) est en accord avec la directive 2014/53/EU et la directive ROHS 2011/65/EU. Il est interdit à l'utilisateur d'effectuer des modifications sur l'appareil. Toute modification non approuvée par Cellular Italia Spa entraînera l'annulation d'autorisation d'usage du produit.

N'utilisez que le logiciel fourni par Cellular Italia Spa pour faire des mises à jour.

Bluetooth est une marque déposée de Bluetooth SIG, Inc.

Le texte complet de la déclaration de conformité EU est disponible à cette adresse : www.cellularline.com/it_it/dichiarazione-conformita/