



**INTERPHONE**  
STAY IN TOUCH

 Bluetooth™

 cellularline

***TOUR***  
**MANUAL DE USUARIO**

<b>Cap. 1 – Introducción</b>	<b>3</b>
1.1 Presentación	3
1.2 Advertencias	3
1.3 Características principales	3
1.4 Contenido del envase	3
<b>Cap. 2 – Cómo iniciar</b>	<b>4</b>
2.1 Instrucciones de montaje	4
2.2 Mandos principales	4
2.3 Recarga de la batería	5
2.4 Indicación led	5
2.5 Primer encendido (solo versión doble centralita)	5
2.6 Primer encendido (solo versión centralita individual)	5
2.7 Configuración del idioma de la guía vocal:	5
2.8 Prioridad de escucha	5
<b>Cap. 3 – Ajustes</b>	<b>6</b>
3.1 Ajustes del sistema	6
<b>Cap. 4 – Intercom</b>	<b>6</b>
4.1 Emparejamiento	6
4.1.1 : Emparejamiento automático (GENIUS PAIRING™)	6
4.1.2 : Emparejamiento manual	7
4.1.3 : Emparejamiento con un dispositivo INTERPHONE SERIES PRECEDENTES	7
4.1.4 : Emparejamiento con un dispositivo NO Interphone (ANYCOM™)	7
4.2 Conversación intercom entre dos unidades	7
4.3 Conversación intercom entre tres unidades	7
4.4 Conversación intercom entre cuatro unidades	7
4.5 Reconexión automática	7
4.6 VOX intercom	7
4.7 Advertencias y sugerencias	7
<b>Cap. 5 – Teléfono/GPS</b>	<b>8</b>
5.1 Emparejamiento	8
5.2 Uso del teléfono	8
5.3 Compartir una llamada	8
5.4 Advertencias y sugerencias para el uso del teléfono	8
5.5 GPS	8
<b>Cap. 6 – Radio FM</b>	<b>9</b>
6.1 Escuchar radio FM	9
6.2 FM Mix	9
6.3 Advertencias y sugerencias función "radio FM"	9
<b>Cap. 7 – Música</b>	<b>9</b>
7.1 Reproducción de la música	9
7.2 Compartir música	9
7.3 Advertencias y sugerencias función "MÚSICA"	9

## CAP. 1 – INTRODUCCIÓN

### 1.1 Presentación

Gracias por elegir este producto. Interphone TOUR es un dispositivo Bluetooth® de casco para el entretenimiento y la comunicación en modalidad wireless entre varios motociclistas.

Interphone TOUR se puede instalar en la mayoría de los cascos a través de un estribo de enganche/desenganche rápido.

Interphone TOUR está certificado para resistir a la intemperie, con un nivel de protección "IP67".

### 1.2 Advertencias

#### BATERÍA:

Recargar completamente la batería para la primera utilización del producto.

No colocar el Producto sin cargarlo. La falta de carga podría causar un daño irreversible a la capacidad de la batería. Realizar un ciclo de recarga cada DOS meses.

#### IMPERMEABILIDAD

La unidad externa (centralita), unida al conector del kit audio está clasificada IP67 de acuerdo con el standard IEC60529. La centralita unida al conector del kit audio podría por lo tanto ser sumergida a un metro de agua dulce por un tiempo máximo de 30 (treinta) minutos.

No obstante esta clasificación, el dispositivo no es inmune a tensiones superiores, como inmersiones prolongadas o chorros de agua de alta presión.

La utilización del producto en ocasión de intensos fenómenos meteorológicos, a velocidades elevadas, puede equivaler a someter el producto a un chorro de alta presión.

#### SEGUIR ATENTAMENTE ESTAS SUGERENCIAS PARA EVITAR DAÑAR EL DISPOSITIVO:

No sumergir el producto en agua dulce a más de un metro de profundidad por más de 30 minutos.

No colocar el producto mojado: secarlo con un paño limpio y suave. Secar eventual agua o humedad presentes en el conector de la centralita y/o del kit audio con aire caliente por al menos 10 minutos, de modo de prevenir la oxidación de los contactos.

No exponer el producto a agua salada o agua ionizada, bebidas u otros líquidos. Si el dispositivo es expuesto a líquidos diferentes a agua dulce, lavar el dispositivo con agua dulce fría y secar cuidadosamente con un paño suave y limpio.

No exponer el producto a chorros de agua de alta presión.

Asegurarse que el conector del kit audio esté completamente insertado en la centralita. En caso contrario, no está garantizada una completa protección de agua y polvo.

### 1.3 Características principales

- **Intercom:** Interphone TOUR posibilita la comunicación entre dos motociclistas hasta una distancia máxima de 1,5 km (en campo abierto). También es posible la comunicación en conferencia entre tres o cuatro motociclistas.

- **Teléfono/GPS:** Interphone TOUR puede conectarse simultáneamente a dos dispositivos como máximo (teléfono móvil/navegador GPS).

- **Radio FM:** Interphone TOUR está dotado de un receptor FM-RDS integrado, para la banda 88-108MHz. Es posible guardar hasta 8 estaciones.

- **Música:** Interphone TOUR puede reproducir música desde dispositivos Bluetooth®, a través de los perfiles A2DP y AVRCP (smartphones, MP3 player etc.).

- **Quick touch™:** Interphone TOUR dispone de interfaz Quick touch™, compuesto por cuatro teclas para el acceso directo a las funciones. Al pulsar una tecla se activa la función correspondiente, de modo rápido e intuitivo sin necesidad de menú.

- **Fast charge™:** Interphone TOUR cuenta con tecnología que posibilita la recarga rápida de la batería. El ciclo de carga completo tarda 90 minutos, en tan solo 60 minutos se alcanza un 80% de autonomía.

### 1.4 Contenido del envase

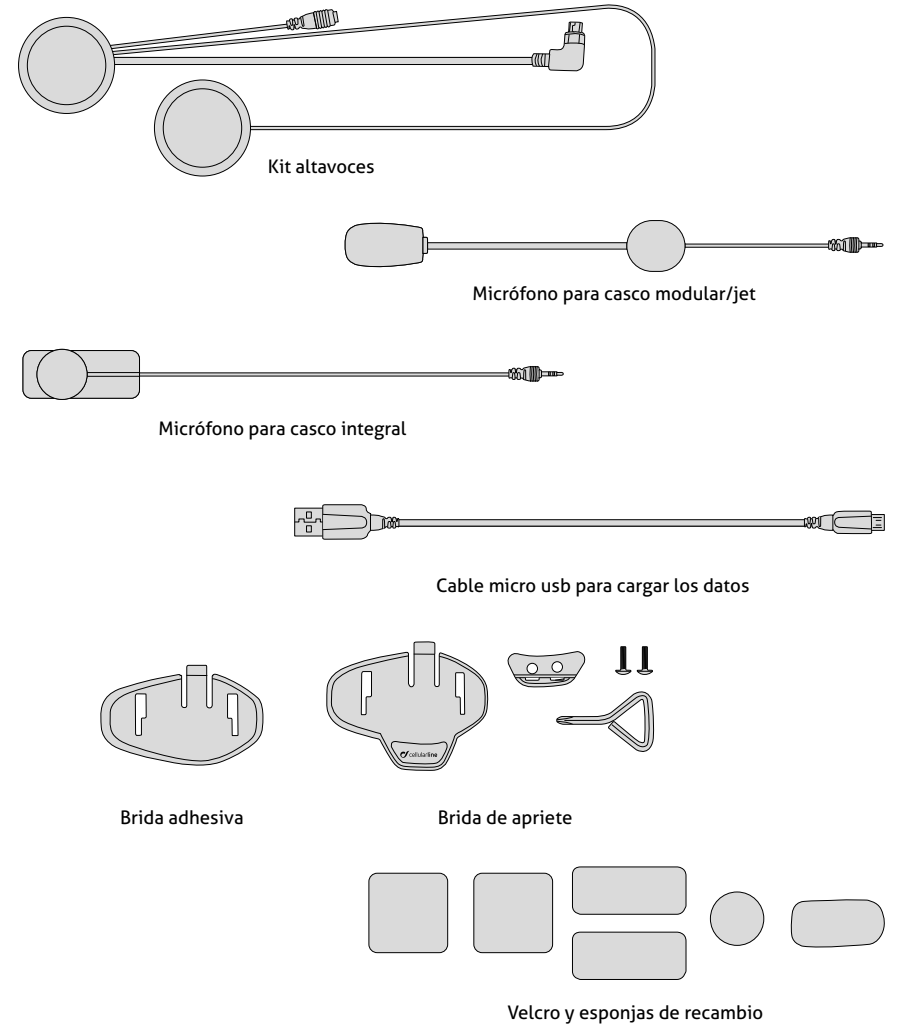

En la versión "doble", el material indicado en el cuadro rojo está presente en cantidad doble de dos piezas por cada componente.



## CAP. 2 – CÓMO INICIAR

### 2.1 Instrucciones de montaje

Para el montaje de los componentes siga la secuencia que se muestra en las figuras a continuación.

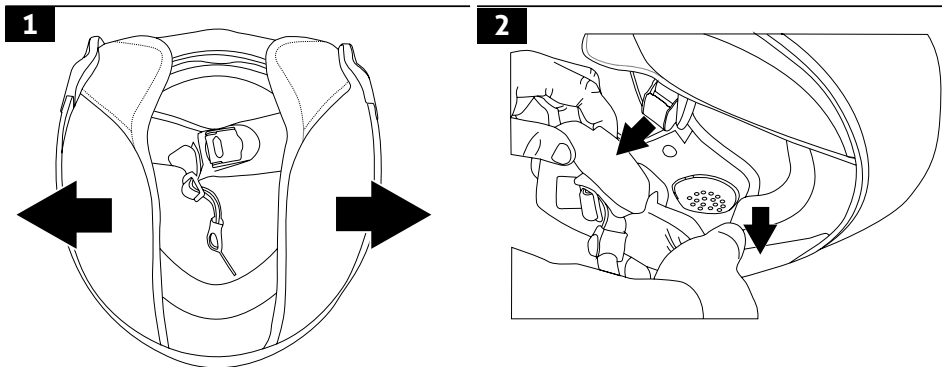

Si es posible, remover los dos almohadones y el relleno

Identificar la zona a nivel de la oreja

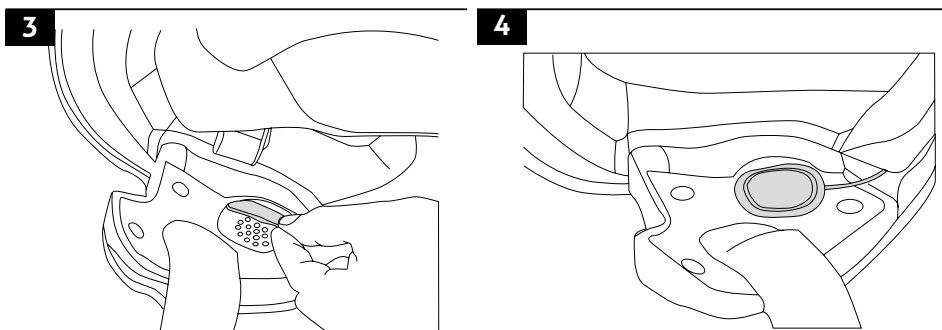

Colocar los velcros para los altavoces

Colocar los altavoces

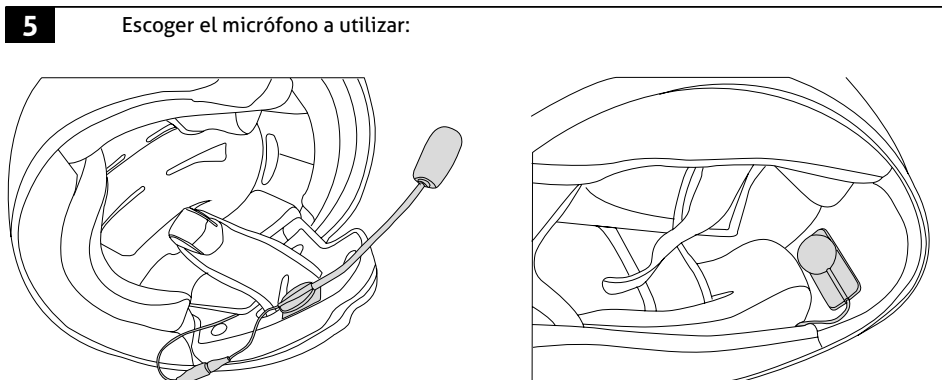





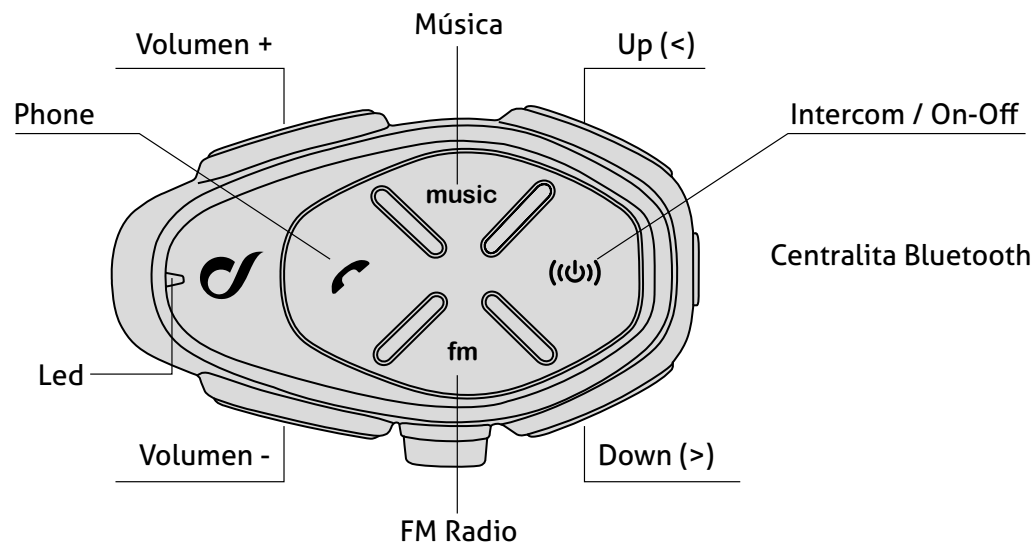

casco modular/jet

casco integral

### 2.2 Mandos principales



<b>Encendido</b>	Pulse  hasta que se enciende el led AZUL.
<b>Apagado</b>	Mantenga pulsada  hasta que se enciende el led rojo y se apaga el dispositivo.
<b>Volumen</b>	Pulse las teclas "Volumen +" para subir y "Volumen -" para bajar el volumen.
<b>Funciones intercom, radio FM, teléfono y música</b>	<p>Pulse  para activar directamente (o desactivar) la comunicación intercom.</p> <p>Pulse  para activar directamente (o desactivar) la radio FM.</p> <p>Pulse  para acceder directamente a las funciones del teléfono.</p> <p>Pulse  para activar directamente (o desactivar) la reproducción de música.</p> <p>Estos mandos son de acceso directo, por lo tanto es posible pasar de una función a otra pulsando simplemente una tecla. No hace falta desactivar una función antes de pasar a otra.</p>

### 2.3 Recarga de la batería

Introducir el cable de recarga micro USB en el adecuado conector del interfono, como se muestra en la figura. Conectar el cable a un cargador USB standard.

Indicaciones del led:

- led rojo: recarga en curso.
- led verde: recarga completada.

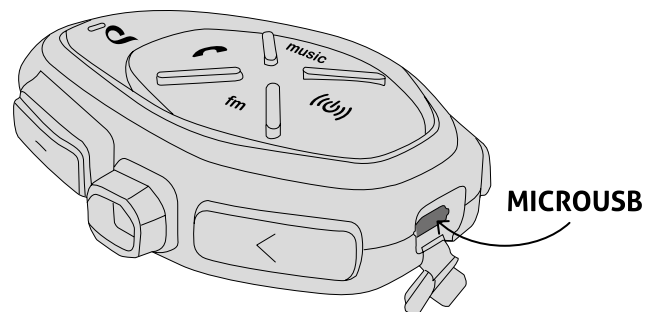

### 2.4 Indicación led

<b>Standby</b>	El led AZUL parpadea aproximadamente cada 3 segundos
<b>Intercom activo</b>	El led se enciende de color AZUL de modo intermitente.
<b>Dispositivo conectado con teléfono/GPS</b>	El led AZUL parpadea dos veces aproximadamente cada 3 segundos.
<b>Reproducción de música desde fuente Bluetooth®</b>	El led AZUL se enciende de modo intermitente.
<b>Dispositivo en modalidad de emparejamiento (Pairing)</b>	El led parpadea ROJO /AZUL alternativamente.
<b>Buscar otro dispositivo Bluetooth®</b>	El led parpadea ROJO /AZUL rápida y alternativamente.
<b>Modalidad ajustes activa</b>	El led se enciende de color PÚRPURA.
<b>Recarga</b>	El led se enciende de color ROJO durante la recarga. El led se enciende de color VERDE una vez completada la carga.
<b>Batería descargada</b>	El led se enciende de color ROJO.

### 2.5 Primer encendido (solo versión doble centralita)

Para encender los dispositivos pulse en ambas centralitas. Las centralitas ya han sido emparejadas entre ellas en la fábrica.

### 2.6 Primer encendido (solo versión centralita individual)

Para encender el dispositivo pulse . El dispositivo activará el "MODO DE EMPAREJAMIENTO", seguidamente las posibles

- emparejamiento con dispositivos Interphone Cellularline (vea el capítulo 4.1).
- emparejamiento con interfonos de otras marcas (vea el capítulo 4.1.4).
- emparejamiento teléfono o navegador GPS (vea el capítulo 5.1).

### 2.7 Configuración del idioma de la guía vocal:

- Con dispositivo encendido, mantenga pulsada la tecla ARRIBA (<) hasta el tercer bip. El led se encenderá fijo de color púrpura.
- Pulse + para seleccionar el idioma deseado.
- Mantenga pulsada la tecla ARRIBA (<) hasta el tercer bip para guardar la selección. El led se parpadea de color azul.

### 2.8 Prioridad de escucha

El dispositivo utiliza la siguiente secuencia de prioridades en la gestión de las distintas funciones:

1. Teléfono móvil
2. Intercom (comunicación con otros interfonos)
3. Fuente audio Bluetooth® A2DP (Música de smartphone/Google Maps, Player MP3 etc )
4. Radio FM

El dispositivo usa esta secuencia para gestionar el uso simultáneo de varias funciones y para decidir qué función interrumpir.

Ejemplos:

- si se recibe una llamada telefónica mientras se escucha música, esta se interrumpe y se pasa automáticamente al audio del teléfono.
- si se recibe una llamada intercom cuando se está llamando, la llamada telefónica no se interrumpirá.

### CAP. 3 – AJUSTES

#### Activar el modo ajustes:

Con dispositivo encendido, mantenga pulsada la tecla ARRIBA (<) hasta el tercer bip. El led se encenderá fijo de color púrpura.

#### Modificar los ajustes:

Al pulsar cada tecla se modifica un parámetro, según el esquema que se muestra en la figura a continuación.

#### Guardar los ajustes seleccionados:

Para guardar los parámetros configurados es suficiente salir del modo ajustes, manteniendo pulsada la tecla ARRIBA (<) hasta el tercer bip. El led se parpadea de color azul.

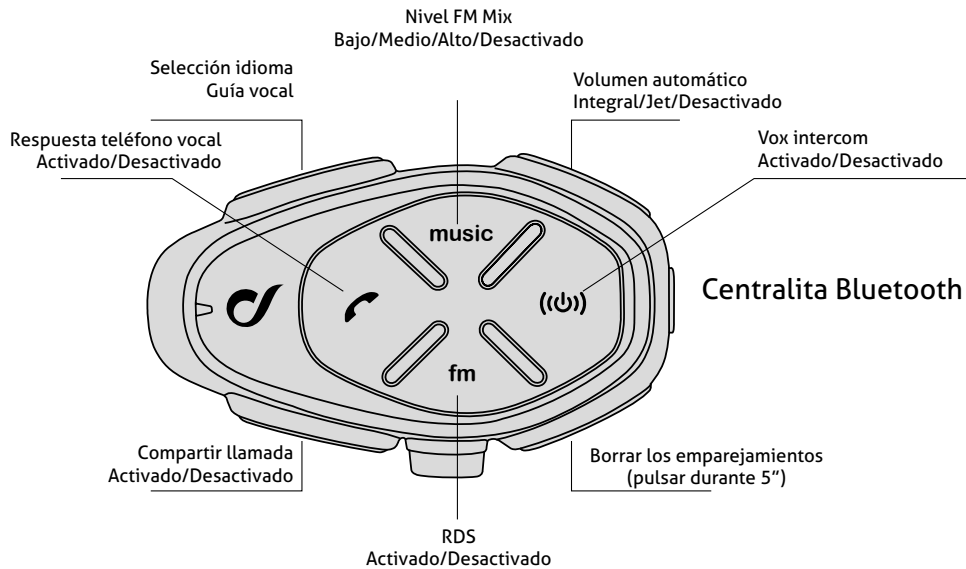

#### 3.1 Ajustes del sistema

- **SELECCIÓN IDIOMA:** cada vez que se pulsa la tecla se selecciona un idioma distinto para la guía vocal.
- **NIVEL FM MIX:** pulsando la tecla se ajusta el volumen de la radio de fondo, con un valor Bajo/Medio/Alto/Desactivado. Para más detalles vea el cap. 6.2.
- **VOLUMEN AUTOMÁTICO: (INTEGRAL/JET/DESACTIVADO):** el dispositivo puede regular automáticamente el volumen de escucha según el tipo de casco utilizado. La función se puede desactivar por completo, en este caso será el usuario quien ajustará manualmente el volumen. El nivel de audio máximo alcanzable se obtiene con VOLUMEN AUTOMÁTICO DESACTIVADO.
- **VOX: (ACTIVADO/DESACTIVADO):** Pulsando la tecla se activa/desactiva la función, vea el cap. 4.6 para más información.
- **BORRAR LOS EMPAREJAMIENTOS:** pulsando esta tecla durante 5 segundos se eliminan de la memoria todos los dispositivos Bluetooth anteriormente emparejados. Después de haber borrado los emparejamientos, saliendo de la modalidad Ajustes, el dispositivo activará automáticamente la modalidad emparejamiento descrita en el cap. 2.6.
- **RDS On/Off:** este servicio permite la sincronización del dispositivo en una frecuencia alternativa cuando la señal es demasiado débil. La función se activa/desactiva pulsando la tecla.
- **COMPARTIR LLAMADA:** en caso de recepción de una llamada telefónica, el dispositivo puede compartir la llamada con otro interfono emparejado anteriormente (vea el cap. 5.3). La función está desactivada por defecto. La función se activa/desactiva pulsando la tecla.
- **RESPUESTA VOCAL:** en caso de recepción de una llamada telefónica el usuario puede responder con un sencillo mando vocal. Es posible activar/desactivar esta función.

### CAP. 4 – INTERCOM

El dispositivo permite la comunicación interfónica (función denominada "INTERCOM") entre varios dispositivos en modo conferencia (varias personas hablando a la vez).

#### 4.1 Emparejamiento

Antes de iniciar la comunicación entre interfonos es necesario efectuar el emparejamiento entre los distintos dispositivos, este proceso solo deberá realizarse una vez.

Posteriormente el interfono reconocerá automáticamente los dispositivos anteriormente emparejados. Interphone TOUR es compatible con toda la gama INTERPHONE (incluso las series anteriores) y gracias a la función ANYCOM, es compatible también con interfonos de otras marcas.

Cada Interphone TOUR se puede emparejar con un máximo de dos interfonos.



Si un dispositivo tiene ya dos interfonos emparejados, al realizar un tercer emparejamiento se eliminará el acoplamiento con el primer dispositivo emparejado.

#### 4.1.1 : Emparejamiento automático (GENIUS PAIRING™)

La función GENIUS PAIRING™ permite emparejar, en modo completamente automático, una cantidad máxima de 4 centralitas Interphone TOUR.

1. Colocar las unidades APAGADAS (máximo 4) alineadas como se muestra en la figura.

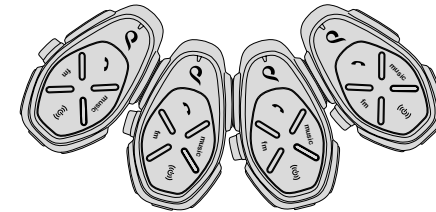

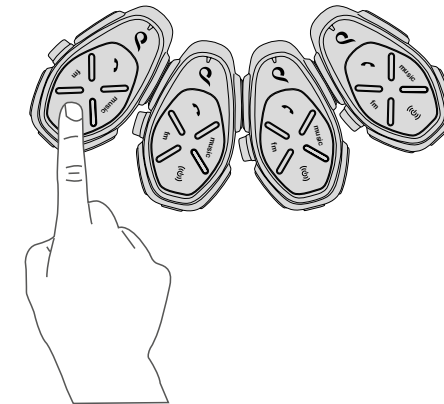

2. En la primera unidad a la izquierda, pulse hasta que el led centellee rojo/azul. El procedimiento finalizará de modo automático, cuando también la última unidad regresa al modo stand-by (led azul cada tres segundos). Todas las centralitas están ahora emparejadas.





3. Para iniciar la conferencia entre centralitas recién emparejadas siga los puntos 2 y 3 del Cap. 4.4.



#### 4.1.2 : Emparejamiento manual

1. Con el interfono apagado, en cada unidad, mantenga pulsada  hasta que el led centellee rojo/azul.
2. Pulse brevemente  solamente en una de las dos unidades.



#### 4.1.3 : Emparejamiento con un dispositivo INTERPHONE SERIES PRECEDENTES.

1. Con la segunda centralita Interphone (series precedentes) apagada, mantenga pulsada la tecla central MFB hasta obtener el parpadeo alterno rojo/azul de los led.
2. Con el Interphone TOUR apagado, mantenga pulsada  hasta que el led centellee rojo/azul.
3. Pulse brevemente  en Interphone TOUR.
4. Al cabo de unos segundos las centralitas estarán emparejadas y se activará automáticamente la comunicación interfónica.

#### 4.1.4 : Emparejamiento con un dispositivo NO Interphone (ANYCOM™).

1. En la centralita NO Interphone active el modo de búsqueda/emparejamiento teléfono; consulte el manual de uso del interfono que se quiere emparejar.
2. Con el Interphone TOUR apagado, mantenga pulsada  hasta que el led centellee rojo/azul.
3. Pulse  en Interphone TOUR.
4. Al cabo de unos segundos las centralitas estarán emparejadas y se activará automáticamente la comunicación interfónica.

#### 4.2 Conversación intercom entre dos unidades

1. Empareje la unidad 1 con la unidad 2 (cap.4.1.2), operación necesaria solo la primera vez.
2. Pulse brevemente  en la unidad 1 o bien en la unidad 2.
3. Vuelva a pulsar brevemente  en la unidad 1 o bien en la unidad 2 para interrumpir la comunicación.

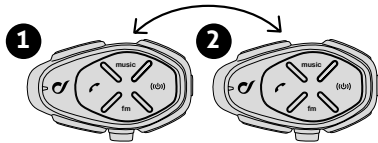

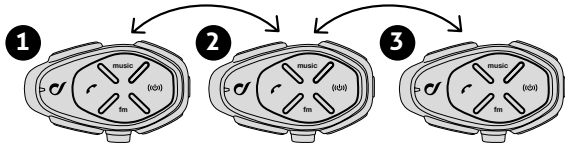

#### 4.3 Conversación intercom entre tres unidades

1. Empareje la unidad 1 con la unidad 2, y sucesivamente la unidad 2 con la unidad 3 (cap.4.1.2), operación necesaria solo la primera vez.
2. Pulse brevemente  en la unidad 2 para iniciar la conversación en conferencia entre las unidades 1, 2, 3.



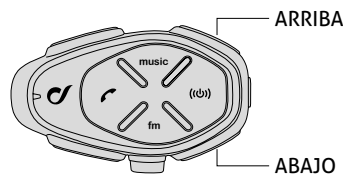

Mandos con conferencia activa:

- Pulse de nuevo  en la unidad 2 para interrumpir la conversación en conferencia.
- O bien pulse  en la unidad 1 para interrumpir la conversación con las demás unidades.
- O bien pulse  en la unidad 3 para interrumpir la conversación con las demás unidades.
- Desde la unidad 2, es posible llamar solamente la unidad 3, pulsando la tecla "ARRIBA" durante 3 segundos, o bien solamente la unidad 1, pulsando la tecla "ABAJO" durante 3 segundos.



#### 4.4 Conversación intercom entre cuatro unidades

1. Emparejar la unidad 1 con 2, después la unidad 2 con 3 y por último la unidad 3 con 4. (cap.4.1).
2. Pulse brevemente  en la unidad 2 para iniciar la conversación en conferencia entre las unidades 1, 2, 3.
3. Pulse brevemente  en la unidad 4 para iniciar la conversación en conferencia entre las unidades 1, 2, 3 con la unidad 4.

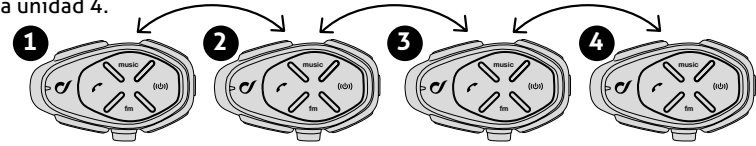

- Para interrumpir la conversación entre las otras unidades, pulse la tecla .

#### 4.5 Reconexión automática

INTERPHONE TOUR está dotado de la función de reconexión automática. Cuando la centralita se encuentra fuera de alcance, intentará reconectarse. Durante el periodo de búsqueda se oír un mensaje de aviso.

Una vez transcurridos 30 minutos, si no se ha realizado la reconexión, la unidad entrará en modalidad standby interrumpiendo los intentos de reconexión. Si se desea interrumpir el intento de reconexión pulse la tecla  de una de las unidades en que se está realizando la auto reconexión.

#### 4.6 VOX intercom

La función VOX permite al dispositivo activar (hablando).

Para desactivar la función, configure "Vox Intercom" en "Desactivado" (vea el cap. 3.1).

#### 4.7 Advertencias y sugerencias

Durante el uso en conferencia de tres/cuatro usuarios, a fin de garantizar la mejor estabilidad del sistema se aconseja no conectar otros dispositivos Bluetooth® (teléfonos, GPS, etc.) a las centralitas interfónicas.

El funcionamiento óptimo de la conversación de grupo, se garantiza usando exclusivamente dispositivos de marca Interphone. La calidad audio de la función "INTERCOM" está fuertemente influida por:

- correcta instalación de altavoces y micrófono en el interior del propio casco.
- ambiente circunstante (interferencias electromagnéticas, obstáculos naturales, etc).
- características de protección aerodinámica de la propia motocicleta.
- tipo de casco utilizado.

## CAP. 5 – TELÉFONO/GPS

Interphone TOUR puede conectarse con dispositivos Bluetooth®, tales como teléfonos móviles, GPS, lectores MP3.

A cada interfono TOUR se pueden conectar a la vez un máximo de dos dispositivos Bluetooth® (excepcionalmente el uso de la función INTERCOM a tres o cuatro unidades, como en el cap. 4.3 / 4.4)

### 5.1 Emparejamiento

Antes de utilizar Interphone TOUR con estos dispositivos es necesario efectuar el emparejamiento, este proceso solo deberá realizarse una vez. Sucesivamente Interphone TOUR reconocerá automáticamente los dispositivos previamente emparejados y se conectará a ellos de forma automática.

#### Procedimiento de emparejamiento

- 1) Active la función Bluetooth® en el teléfono / GPS / lector MP3 (consulte el manual del dispositivo para más información).
- 2) Con Interphone TOUR en modalidad Standby (led AZUL intermitente), pulse simultáneamente las teclas + durante 3 segundos para activar la "MODALIDAD DE EMPAREJAMIENTO" (led AZUL y ROJO intermitente).
- 3) Active la búsqueda de nuevos dispositivos Bluetooth® en el teléfono móvil / GPS / lector MP3.
- 4) Al cabo de unos segundos el dispositivo en búsqueda mostrará "F6T"/"Interphone TOUR". Seleccione esta voz.
- 5) En caso de que se pida un PIN o un código, introduzca 0000 (cuatro veces cero).
- 6) La guía vocal confirmará el emparejamiento efectivo con el mensaje "EMPAREJAMIENTO EFECTUADO, CONECTADO AL TELÉFONO". El dispositivo pasará a modalidad Standby (el led AZUL emitirá un doble parpadeo cada tres segundos).
- 7) En caso de que el dispositivo Bluetooth® pida autorización para acceder a la agenda, confirme.

Si desea emparejar un segundo dispositivo repita el procedimiento desde el punto 1).

### 5.2 Uso del teléfono

Come specificato nel capitolo 2.8, la chiamata telefonica ha la priorità più alta rispetto a qualsiasi altra funzione di INTERPHONE TOUR. In caso di ricezione di una telefonata utilizzare i comandi illustrati nella seguente tabella:

<b>Respuesta a una llamada</b>	En caso de llamada en entrada pulse la tecla  o pronuncie una palabra en voz alta (con respuesta vocal activada Cap. 3.1)
<b>Acabar una llamada</b>	Para terminar una llamada pulse la tecla  o espere a que la otra persona termine la llamada.

<b>Marcación por voz</b>	Pulse la tecla  para activar la marcación por voz.
<b>Marcando último número</b>	Pulse la tecla  hasta el bip (1.5 segundos) para volver a llamar al último número.
<b>Marcación rápida</b>	Pulse la tecla  hasta el segundo bip (3 segundos) para llamar al número predefinido.

### 5.3 Compartir una llamada

Interphone TOUR está dotado de la función de conferencia telefónica, durante una llamada telefónica es posible añadir un interfono anteriormente emparejado (cap.4.1).

La función "compartir llamada" está desactivada por defecto, para activarla consulte el "Capítulo 3-AJUSTES".

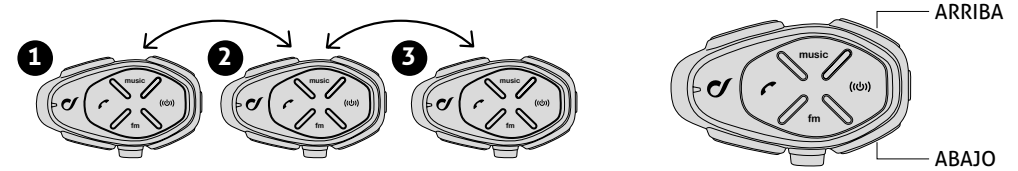

<b>Iniciar/interrumpir llamada compartida (desde la unidad 2)</b>	Pulse la tecla ARRIBA hasta el segundo bip para iniciar/interrumpir la llamada compartida con la unidad 3.
	Pulse la tecla ABAJO hasta el segundo bip para iniciar/interrumpir la llamada compartida con la unidad 1.

### 5.4 Advertencias y sugerencias para el uso del teléfono

En caso de que se conecten dos móviles distintos y se conecten simultáneamente, las funciones "Marcando último número" y "Marcación por voz" solo se podrán utilizar desde el primer teléfono conectado.

Podría ser necesaria una conexión internet en el móvil para usar la función "Marcación por voz".

La función "Marcación por voz" podría no estar soportada por el propio teléfono móvil (consulte el manual del su dispositivo para más información).

### 5.5 GPS

Después de haber emparejado TOUR al GPS (cap. 5.1) es posible escuchar las indicaciones vocales transmitidas por el navegador. Durante la comunicación intercom el GPS (si está preparado) interrumpirá la conversación cada vez que deba transmitir una indicación vocal.



**Atención:** verificar que el GPS sea compatible con los auriculares Bluetooth®. Consulte el manual del usuario del GPS para más información. Interphone TOUR utiliza el perfil Bluetooth® HFP para gestionar la conexión a una unidad GPS.

Los navegadores integrados en los smartphone usan el perfil A2DP para transmitir las indicaciones viarias, este perfil no permite interrumpir la conversación intercom.

Los navegadores comercializados para ser usados en el coche NO suelen estar equipados con perfil Bluetooth® HFP. Por este motivo dichos dispositivos no pueden transmitir las indicaciones vocales a los auriculares Bluetooth®. Consulte el manual del usuario del GPS para más información.



## CAP. 6 – RADIO FM

Interphone TOUR está dotado de radio FM integrada con RDS y 8 estaciones guardadas en la memoria.

### 6.1 Escuchar radio FM

<b>Activación/apagado Radio</b>	Pulse la tecla <b>fm</b>
<b>Buscar emisora adelante/atrás</b>	Pulse la tecla ARRIBA/ABAJO para iniciar la búsqueda adelante/atrás (de 88 MHz a 108 MHz) de una emisora.
<b>Selección memoria</b>	Pulse la tecla ARRIBA hasta el bip para seleccionar la emisora guardada sucesiva. Pulse la tecla ABAJO hasta el bip para seleccionar la emisora guardada precedente.
<b>Guardar una emisora</b>	Pulse la tecla <b>fm</b> hasta el bip (1.5 segundos) para guardar la estación que se está escuchando. Pulse la tecla ARRIBA o ABAJO para seleccionar la memoria (de nº 1 a nº 8) en la que guardar la emisora. Pulse la tecla <b>fm</b> para confirmar la memoria (de nº 1 a nº 8).
<b>Memorización Automática Temporal (tecnología A.T.S.™)</b>	Pulse la tecla <b>fm</b> hasta el segundo bip (3 segundos) para guardar las 8 estaciones con la mejor frecuencia. La memorización es temporal, las estaciones serán borradas con el reinicio de Interphone TOUR.

### 6.2 FM Mix

La función FM Mix permite la escucha de fondo de la radio FM, durante la conversación con otro interfono. Para activarla es necesario configurar el volumen FM Mix en uno de estos valores "Bajo/Medio/Alto" (vea el Cap. 3.1). Este parámetro configura el volumen de fondo de la radio durante la conversación. Cuando se interrumpe la conversación, el volumen de la radio FM sube al nivel estándar configurado. Para desactivar la función, configure el volumen FM MIX en "Desactivado" (vea el cap. 3.1).

### 6.3 Advertencias y sugerencias función "radio FM"

Interphone TOUR está dotado de receptor FM con RDS, esta función permite:

- en el momento en el que la señal de la emisora sintonizada resulta demasiado débil, Interphone TOUR intentará sintonizarse con una frecuencia alternativa usada por la misma estación.



En caso de que la señal de la estación en escucha no sea suficientemente débil para activar la búsqueda de una estación alternativa, es posible que la escucha tenga interferencias debidas a la escasa intensidad de la señal. La recepción FM está fuertemente influenciada por el ambiente circunstante (interferencias electromagnéticas, obstáculos naturales, etc.).

## CAP. 7 – MÚSICA

Interphone TOUR puede reproducir música desde dispositivos Bluetooth® (smartphone, lectores MP3 etc.) dotados del perfil A2DP. Para reproducir música es necesario emparejar los dispositivos con INTERPHONE TOUR (Cap. 5.1)

### 7.1 Reproducción de la música

<b>Play/Pausa</b>	Pulse la tecla <b>music</b> para iniciar/detener la reproducción de música
<b>Cambiar la canción</b>	Pulse la tecla ARRIBA o ABAJO para seleccionar la pieza siguiente o la precedente.

### 7.2 Compartir música

Interphone TOUR está dotado de la función "SONG SHARING", que permite compartir música con otro Interphone.

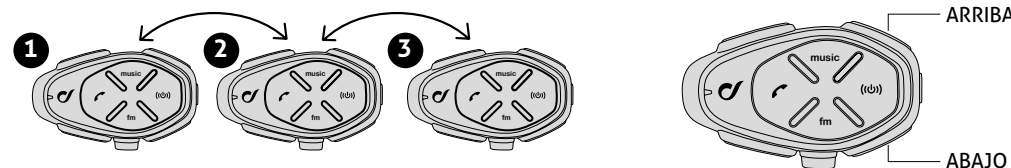

<b>Iniciar/Interrumpir intercambio (desde la unidad 2)</b>	Pulse la tecla ARRIBA hasta el segundo bip para iniciar/interrumpir el intercambio de música con Interphone 3. Pulse la tecla ABAJO hasta el segundo bip para iniciar/interrumpir el intercambio de música con Interphone 1.
------------------------------------------------------------	---------------------------------------------------------------------------------------------------------------------------------------------------------------------------------------------------------------------------------

Mientras se está compartiendo música es posible pulsando la tecla **(ψ)**, iniciar una comunicación intercom.

### 7.3 Advertencias y sugerencias función "MÚSICA"

- Solo los dispositivos Bluetooth® dotados del perfil A2DP pueden transmitir música estéreo hacia el dispositivo.
- Solo los dispositivos Bluetooth® dotados del perfil AVRCP pueden ser controlados a distancia desde el dispositivo.
- La calidad del audio de la música depende también de la calidad de la fuente audio (bitratos y codecs del archivo audio, calidad del player Bluetooth® etc.).

### CARACTERÍSTICAS TÉCNICAS:

Conformidad Bluetooth®:	Bluetooth® v. 4.2 - Clase II
Perfil Bluetooth soportados:	HFP / A2DP / AVRCP
Dimensiones mm:	55x85x25
Peso:	68 g
Alcance:	Hasta 10 metros
Duración en conversación:	20h
Tiempo en stand-by:	1000 h
Tiempo de recarga:	1,5 h
Tipo de batería:	Recargable de iones de litio

El SAR es medido con el dispositivo a 0 mm del cuerpo, transmitiendo al nivel de potencia más alto certificado, en todas las bandas de frecuencia del dispositivo. El valor SAR máximo es de 1.75 W/kg (head/body) medio, en más de 10 gramos de tejido.



ATENCIÓN: Para prevenir potenciales daños al oído, no escuchar a volumen alto por períodos de tiempo prolongados.



#### ES - INSTRUCCIONES PARA LA ELIMINACIÓN DE APARATOS PARA USUARIOS DOMÉSTICOS

(Aplicable en los países de la Unión Europea y en los que tienen sistemas de recogida diferenciada)

La marca que figura en el producto o en la documentación indica que el producto no debe ser eliminado con otros residuos domésticos cuando finalice su ciclo de vida. Para evitar eventuales daños al medio ambiente o a la salud causados por la eliminación inoportuna de los residuos se invita al usuario a separar este producto de otros tipos de residuos y a reciclarlo de forma responsable para favorecer la reutilización sostenible de los recursos materiales. Se invita a los usuarios domésticos a contactar el distribuidor al que se ha comprado el producto o la oficina local para obtener la información relativa a la recogida diferenciada y al reciclado para este tipo de producto. Se invita a los usuarios empresariales a contactar con su proveedor y verificar los términos y las condiciones del contrato de compra. Este producto no debe ser eliminado unido a otros desechos comerciales.

Este producto lleva en su interior una batería que el usuario no puede sustituir, no intente abrir el dispositivo ni quitar la batería ya que ello podría causar un mal funcionamiento o dañar seriamente el producto. En caso de eliminación del producto le rogamos que contacte el ente local de eliminación de residuos para efectuar la remoción de la batería. La batería que se encuentra en el interior del dispositivo ha sido proyectada para poder ser utilizada durante todo el ciclo de vida del producto.



ES – Con la presente, Cellular Italia S.p.A declara que el dispositivo radio modelo BTF6 (Interphone Tour, Sport and Link) está conforme a la Directiva 2014/53/EU y a la directiva ROHS (2011/65/EU).

Se prohíbe al usuario realizar variaciones o modificaciones de cualquier tipo al dispositivo. Las variaciones y las modificaciones que no hayan sido expresamente aprobadas por Cellular Italia S.p.A. anularán la autorización que permite al usuario utilizar el equipo

Utilizar solo las actualizaciones software suministradas por Cellular Italia S.p.A.

Bluetooth® es una marca perteneciente a Bluetooth SIG, Inc.

La declaración de conformidad EU completa está disponible en la siguiente página web : [http://www.cellular-line.com/it\\_it/dichiarazione-conformita/](http://www.cellular-line.com/it_it/dichiarazione-conformita/).